

如何操作 WDC15 韌體更新

一、透過 OTA 更新 Receiver 韌體：

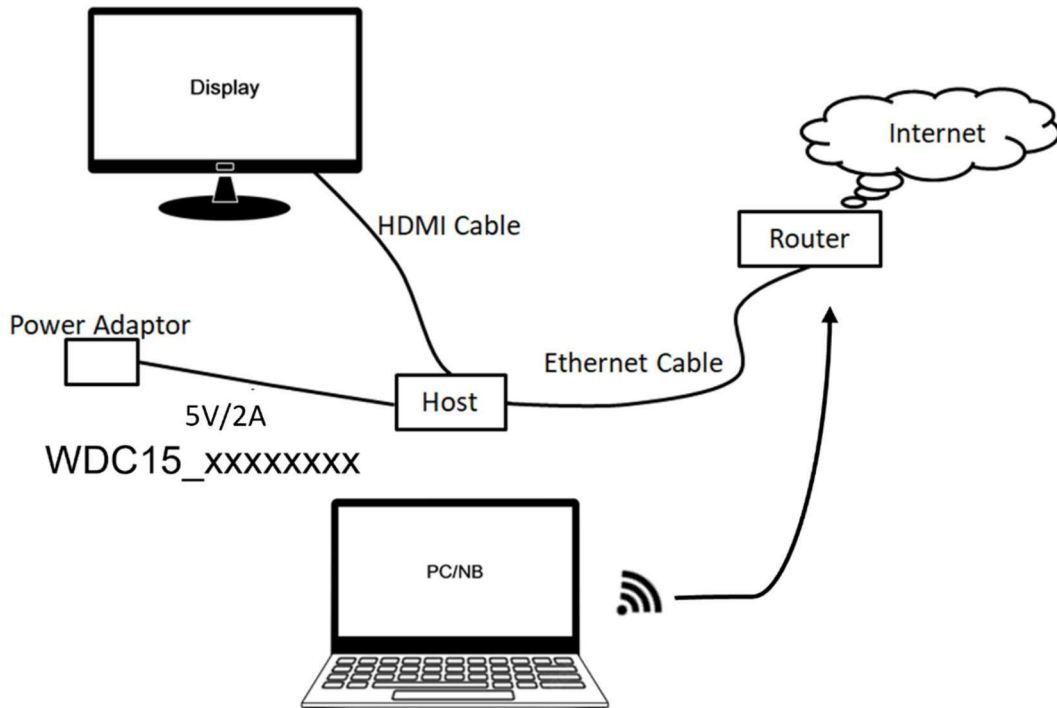

1. 將網路線連接至 Receiver 的 WAN 連接埠，並確認網路可正常連線至網際網路。
2. 使用 HDMI 線將螢幕連接至 Receiver。
3. 將隨附的電源變壓器連接至 Receiver 的電源連接埠，並等待 Receiver 完成開機。當導引畫面左下角顯示 IP、SSID 與密碼時，表示 Receiver 已完成開機。

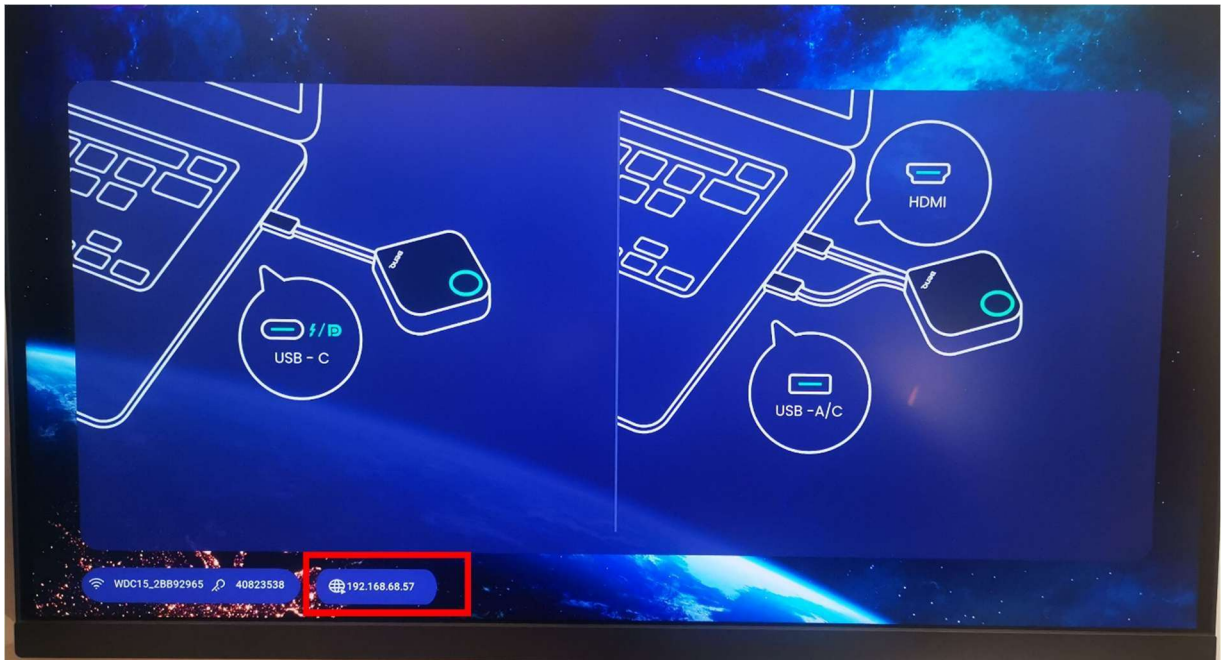

4. 將電腦連接至與主機相同的 SSID。也就是說，主機與電腦需要在相同的網路環境中。
5. 在電腦上開啟瀏覽器，並在網址列輸入主機 IP 位址。
6. 在網頁管理介面登入頁面輸入使用者名稱與密碼。預設使用者名稱為「admin」，預設密碼請查看主機底部標籤。

Please find the **account and password** in the manual, and enter them in the fields below.

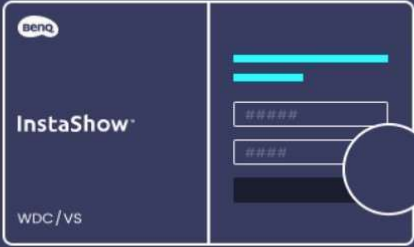

Account

Password

Login

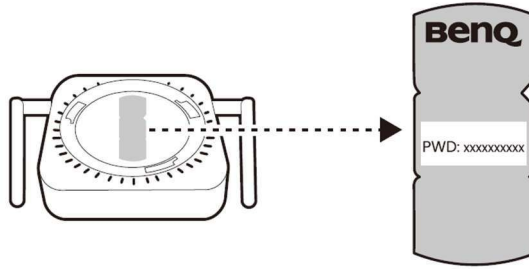

7. 登入網頁管理介面後，進入 工具 > 韌體更新。若要透過 OTA 升級，請確認以下設定：

- (1) 韌體檔案選擇「from OTA server」。
- (2) OTA 點選「New Firmware check」。
- (3) 點選韌體更

Host(RX) Firmware Upgrade	
Firmware Versions	WDC15(RM)_1.00.02 / WDC15(T)_1.00.00
2 OTA	<input checked="" type="checkbox"/> New Firmware Check <input checked="" type="checkbox"/> Periodical Check
New Firmware Version on OTA server	No newer firmware
1 Firmware File	<input checked="" type="radio"/> from OTA server <input type="radio"/> from local file
3 Upgrade InstaShow Host	<input type="button" value="Firmware Upgrade"/>

8. 若系統偵測到較新的韌體版本，畫面會顯示提醒並詢問是否要進行升級。確認後，

「Firmware Update」圖示 (3) 會變為可點選狀態，請點選該圖示開始升級。

9. 韌體升級期間，主機會自動重新啟動數次。請等待 LED 指示燈顯示為恆亮綠燈，表示 OTA 更新已完成。

二、透過本機檔案更新主機韌體 (手動更新)

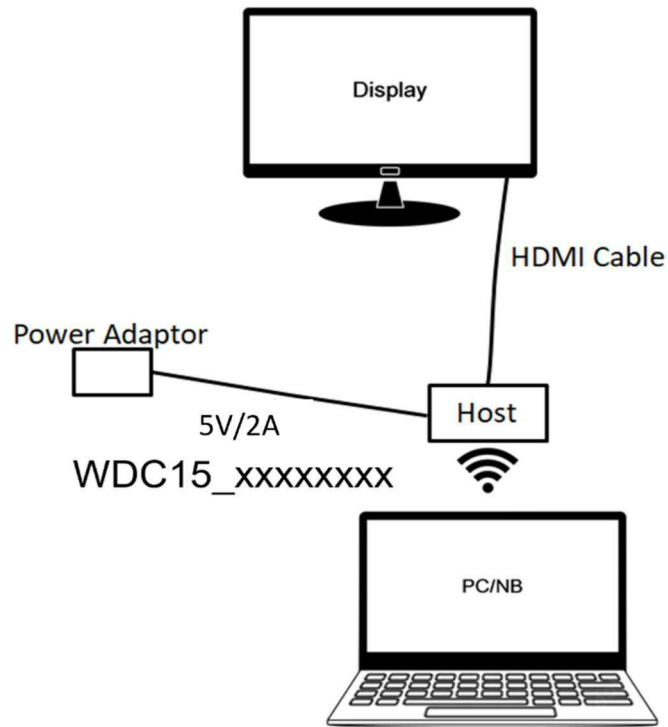

1. 請先依照指示，從 BenQ 官網下載新的 Receiver 韌體檔案。
2. 使用 HDMI 線將螢幕連接至 Receiver。
3. 將隨附的電源變壓器連接至 Receiver 的電源連接埠，並等待主機完成開機。當導引畫面左下角顯示 IP、SSID 與密碼時，表示 Receiver 已完成開機。
4. 請確認電腦未連接 RJ-45 網路線。
5. 請使用畫面上顯示的 SSID 與密碼，透過 Wi-Fi 將電腦連接至主機的 SSID。SSID 與密碼會顯示於下圖黃色框線處。
6. 在電腦上開啟瀏覽器，並在網址列輸入 192.168.20.1，如下圖紅色框線處所示。

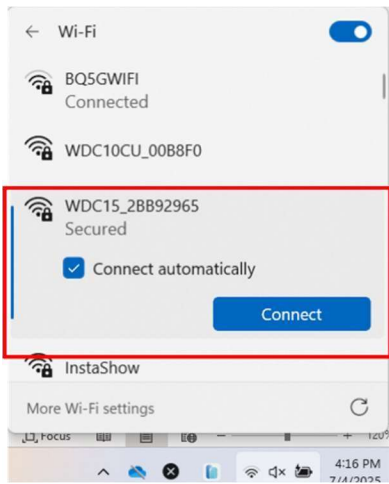

7. 在網頁管理介面登入頁面輸入使用者名稱與密碼。預設使用者名稱為「admin」，預設密碼請查看主機底部標籤。
8. 登入網頁管理介面後，進入 Tools > Firmware Upgrade。若要透過本機檔案升級，請確認：(1) 選擇「from local file」。 (2) 選擇剛從 BenQ 官網下載的韌體檔案。 (3) 點選「Firmware Upgrade」開始升級。

Host(RX) Firmware Upgrade	
Firmware Versions	WDC15(RM)_1.00.02 / WDC15(T)_1.00.00
OTA	<input type="button" value="New Firmware Check"/> <input checked="" type="checkbox"/> Periodical Check
New Firmware Version on OTA server	No newer firmware
Firmware File	<input type="radio"/> from OTA server <input checked="" type="radio"/> from local file <input type="button" value="Select Image"/>
Upgrade InstaShow Host	<input type="button" value="Firmware Upgrade"/>

9. 韌體升級期間，主機會自動重新啟動數次。請等待 LED 指示燈顯示為恆亮綠燈，表示更新已完成。

三、透過本機方式更新 Button 韌體

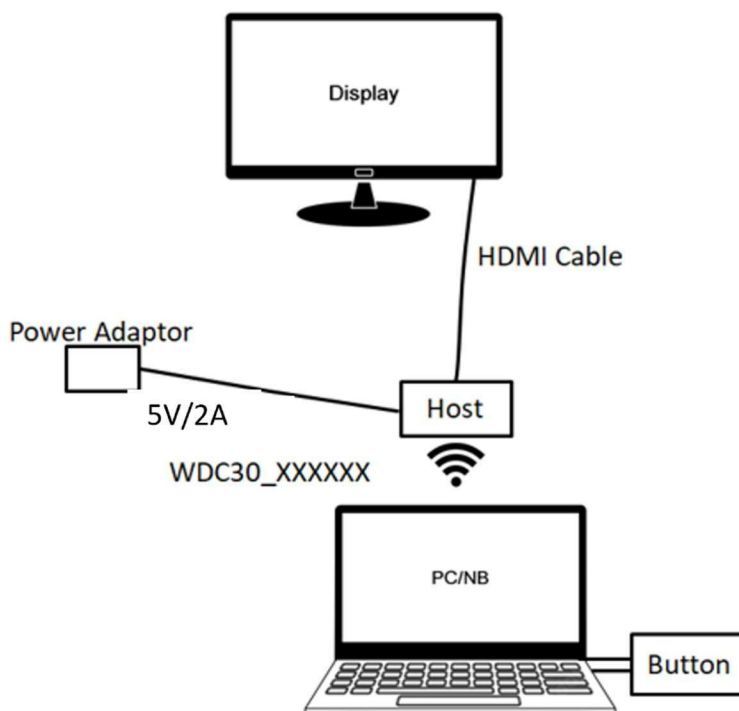

1. Button 韌體可透過兩種方式升級：「From Host」或「from local file」。

Button(TX) Firmware Upgrade	
Firmware File	<input checked="" type="radio"/> From Host (WDC15(T)_1.00.00) <input type="radio"/> from local file
Upgrade selected InstaShow button	Firmware Upgrade

Button(TX) Firmware Upgrade	
Firmware File	<input type="radio"/> From Host (WDC15(T)_1.00.00) <input checked="" type="radio"/> from local file Select Image
Upgrade selected InstaShow button	Firmware Upgrade

2. From Host：若 Receiver 中已有新的 Button 韌體，可選擇此項目，由 Receiver 協助升級 Button 韌體。點選「Firmware Upgrade」即可開始。請注意：
 - (1) 升級 Button 韌體前，請先確認 Receiver 韌體已完成升級。
 - (2) 請確認 Receiver 與 Button 已完成配對。若尚未配對，請先完成配對後再進行升級。
3. From local file：操作方式與升級 Receiver 韌體相同。
 - (1) 請確認已選擇正確的 Button 韌體檔案，然後點選「Firmware Upgrade」開始升級。
 - (2) 選擇要升級的 Button。
 - (3) 進入 Setting > from local file (Downgrade)，將設定選為「Enable」，再點選「Apply」。

(4) 開始升級前，請先重新整理瀏覽器頁面。

Button Firmware Upgrade

Firmware File

From Receiver (WDC15(T)_1.10.00)

From Local File (WDC15(T)_1.10.00) **Select File**

Upgrade selected InstaShow button

E8:5C:5F:7A:CF:C2 (WDC15(T)_1.10.00)

Firmware Upgrade

Setting

from local file(Downgrade) Enable Disable

Apply **Cancel**

韌體版本可在待機畫面右上角查看。上方顯示的是主機韌體版本，下方顯示的是 Button 韌體版本。

